

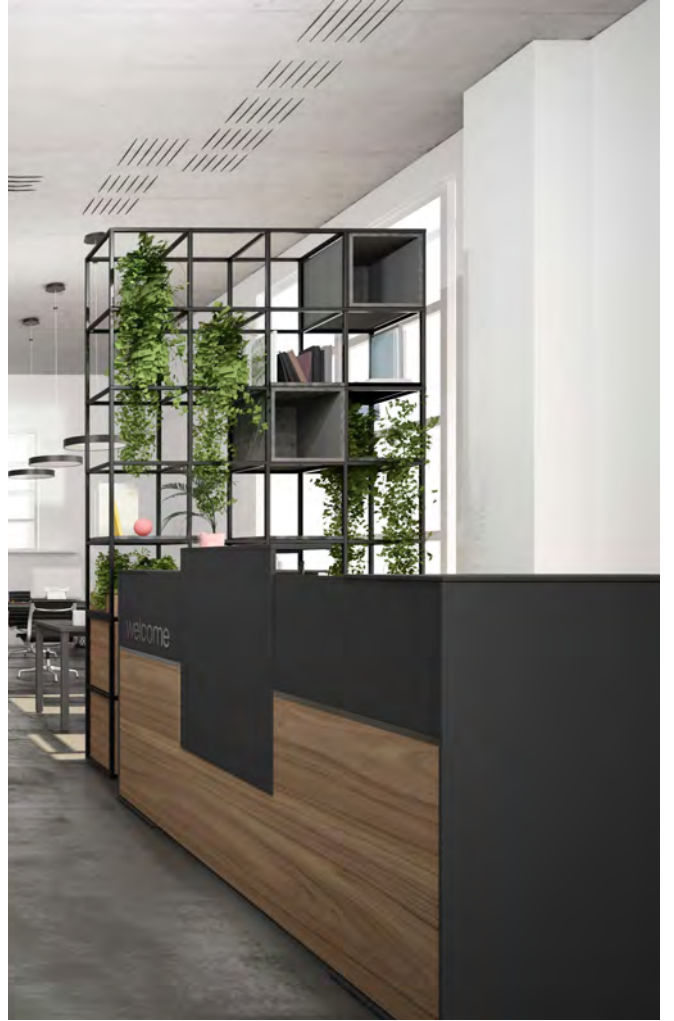

Comptoir Nivero



MARO mobilier de bureau

Depuis 30 ans, nous veillons à ce que le travail de bureau soit confortable et ergonomique. Nos meubles témoignent de notre professionnalisme et de notre amour pour ce que nous faisons. Notre passion est de créer des objets à la fois beaux et fonctionnels, et de trouver de nouvelles solutions pour transformer les idées en produits, à un niveau toujours plus élevé. Grâce à une pensée technologique innovante, nous mettons tout en œuvre pour que nos produits et solutions soient de la plus haute qualité. Ceci est confirmé par la certification ISO 9001 et GS - Geprüfte Sicherheit. Notre parc technologique, où des technologies de classe mondiale sont réunies sous un même toit, facilite considérablement cette tâche. En tant que fabricant responsable, nous voulons minimiser l'impact négatif que nous avons sur l'environnement, et nous attendons la même chose de nos fournisseurs.

Notre parc de machines est une garantie de la plus haute qualité et précision. Grâce aux investissements dans les nouvelles technologies et à la recherche constante de solutions originales, nous nous développons chaque jour. Nous savons très bien à quel point le facteur humain est important, c'est pourquoi certaines choses sont fabriquées à la main dans notre entreprise. Le collage des corps de comptoirs courbés est un travail où l'homme a un avantage sur la machine. Cependant, lorsque la précision et la répétabilité chirurgicales sont nécessaires dans un court laps de temps, nous sommes assistés par les dernières technologies. Le centre d'usinage perce, fraise et usine les bords avec une précision extraordinaire. La qualité de nos meubles repose sur des centaines d'essais et de tests, ce qui nous permet d'affirmer que nous n'avons pas d'égal dans ce domaine.



Comptoir Nivero

TRANSPORT

- Corps d'armoires pré-encollés, montés et livrés complets

- GARANTIE

- Les produits MARO sont garantis 5 ans.

CERTIFICATS



CERTIFICATS DE PANNEAUX MÉLAMINÉS



Développement durable

En savoir plus sur nos activités.



<https://maro.pl/fr/entreprise/developpement-durable>

Comptoir Nivero

Le comptoir Nivero est une combinaison de fonctionnalité et de modernité. Grâce à ses armoires sous bureau intégrées et à ses étagères sur le plan de travail, il constitue un poste de travail bien organisé.

La façade du comptoir peut être réalisée en une ou deux couleurs. Au-dessus du profilé décoratif, sur la face avant du comptoir, il est possible de placer une inscription de bienvenue en acier poli. La façade est également décorée d'une insertion avec éclairage d'ambiance LED installée au centre du comptoir. La position de l'insertion peut être déplacée vers le côté droit ou gauche.

Le Nivero peut être équipé de nombreux accessoires pour répondre aux besoins individuels de chaque client.

ÉLÉMENT FRONTAL DU COMPTOIR

- Panneau de particules recouvert sur les deux faces de mélamine à haute durabilité - Classe 1.
- Panneau à émission réduite de formaldéhyde Classe E1.
- Panneau fini avec les chants en matière plastique (ABS) de 2 mm d'épaisseur avec un rayon de 3 mm.
 - Épaisseur du panneau 18 mm en standard.
- Possibilité de choisir deux décorations à metre sur l'élément frontal en option, sans frais supplémentaires.
- Profilé décoratif en acier poli - en standard.
- Inscription de bienvenue (h : 110 mm) en acier poli : « Bienvenue » mise à gauche ou à droite sur les comptoirs d'une largeur de 2200 mm et de 2400 mm - en option pour un coût supplémentaire.



REHAUSSE

- Les comptoirs Nivero sont équipés en standard d'insertion avec éclairage ambiant LED en blanc froid.
- En standard, l'insertion est située dans la partie centrale du comptoir. En option, elle peut être déplacée à gauche ou à droite.

INFORMATIONS SUPPLÉMENTAIRES

- Coloris selon l'offre MARO

PLAN DE TRAVAIL

- Panneau de particules recouvert sur les deux faces de mélamine à haute durabilité - Classe 1.
 - Panneau à émission réduite de formaldéhyde Classe E1.
- Plan de travail de 25 mm d'épaisseur dont le chant est fini en matière plastique (ABS) de 2 mm d'épaisseur avec un rayon de 3 mm
- Plan de travail fixé à l'élément frontal à une hauteur de 740 mm.
 - Deux obturateurs en standard.
 - Tablette pour l'écran d'ordinateur : découpe dans le plan de travail sur le côté droit/gauche ou au centre, et tablette réglable en hauteur installée sous le plan de travail - en option avec supplément de prix.



PANNEAUX LATÉRAUX

- Panneaux latéraux de 12 mm d'épaisseur.
- De l'intérieur du comptoir, des deux côtés il y a des armoires sous bureau et des étagères sur le comptoir intégrées.



Personnalisation à la demande du client.

Endroit verrouillable et pratique pour stocker des documents.



Comptoir Nivero

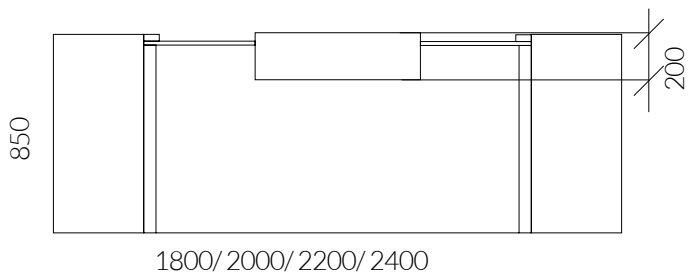
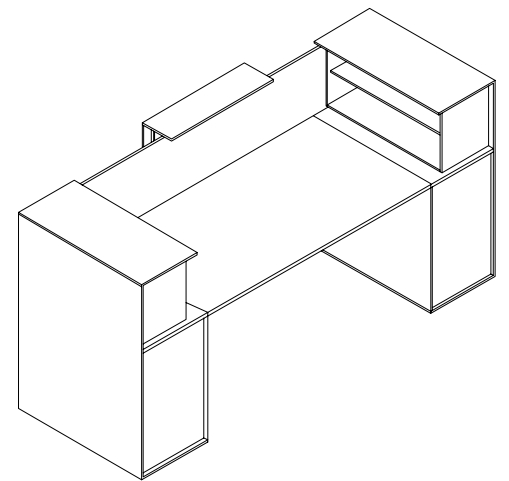
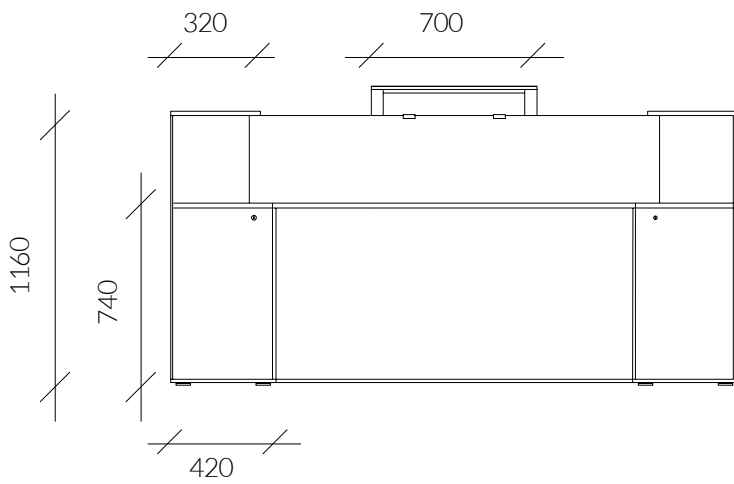
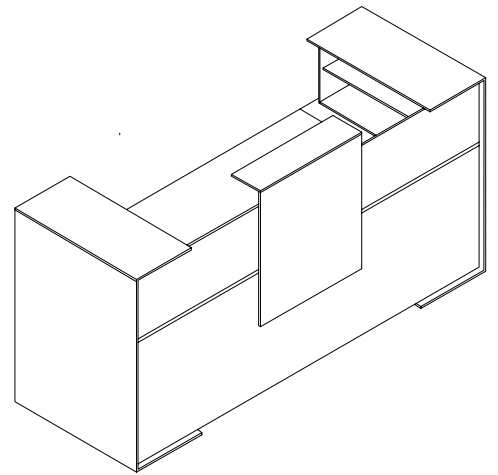
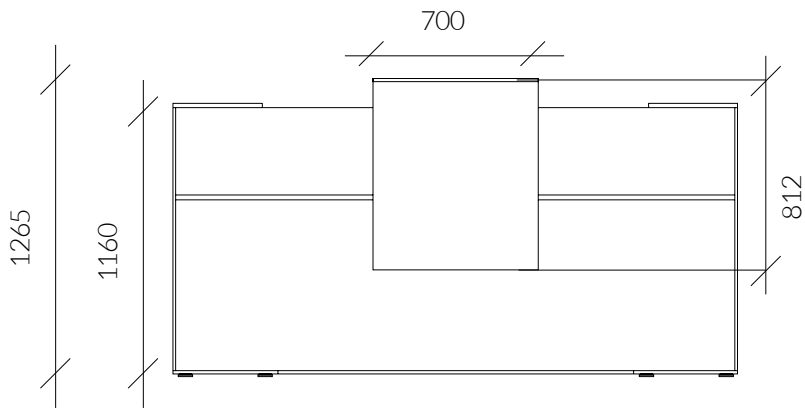

Nivero

Comptoir

Nivero avec l'insertion du côté gauche*

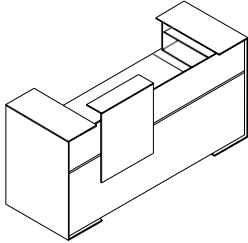

Nivero avec l'insertion dans la partie centrale

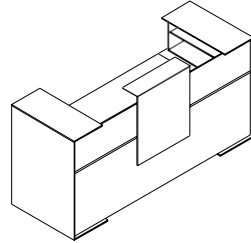

Nivero avec l'insertion du côté droit*

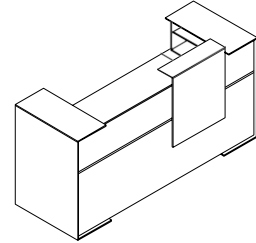

* en regardant l'avant de la façade du comptoir

Nivero / Équipement

Inscription de bienvenue

Inscription de bienvenue (h : 110 mm) en acier poli Bienvenue sur la face avant du comptoir à gauche ou à droite - à réaliser sur les comptoirs de 2200 mm et 2400 mm de large en option avec supplément.

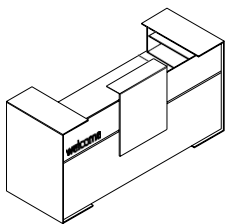

Supplément

Prix HT
+ 344 EUR

1. Hauteur de l'inscription h : 110 mm
2. Choix de l'emplacement - côté gauche ou droit

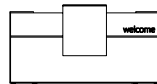
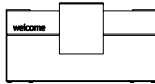

Tablette pour écran d'ordinateur

Option en supplément de prix - découpe de 520x200 mm dans le plan de travail, sur le côté droit/gauche ou au milieu, et une tablette réglable en hauteur montée sous le plan de travail. Si vous choisissez la tablette, il n'est pas possible de réaliser une échancrure.

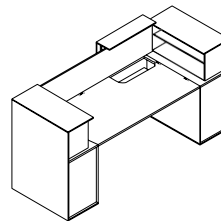

Supplément

Prix HT
+ 287 EUR

1. Dimensions de la tablette 520 x 200 mm
2. Choix de l'emplacement - côté gauche, droit ou partie centrale

Détails

Écran de l'ordinateur

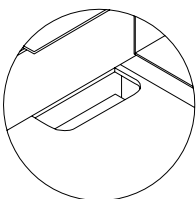

Découpe dans le plan de travail avec une tablette pour un écran d'ordinateur.

Insertion avec éclairage

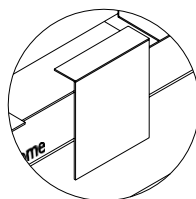

Éclairage ambiant LED blanc

Inscription de bienvenue



Inscription en acier poli : « Bienvenue »

Profilé décoratif

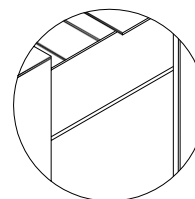

Profilés décoratifs couleur aluminium brossé

Obtuteur

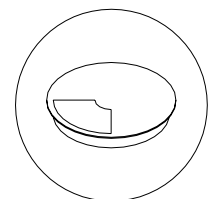

Nivero / Accessoires

Gestion des câbles verticale

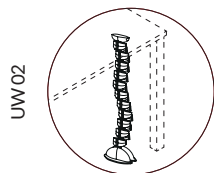

VERTÈBRE PASSE-CÂBLES

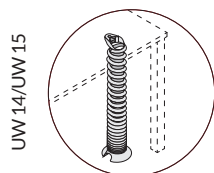

GAINÉ RANGE-CÂBLES EN SPIRALE

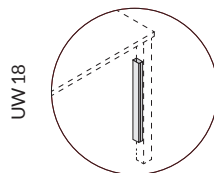

GOULOTTE DE CÂBLES FIXE

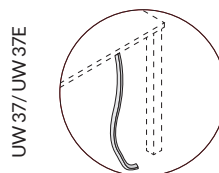

GAINÉ CÂBLE

Gestion des câbles horizontale

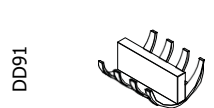

PEIGNE DE CÂBLES

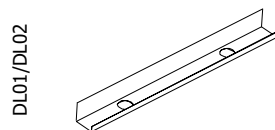

GOULOTTE DE CÂBLES FIXE POUR UN COMPTOIR DROIT

Mediaports

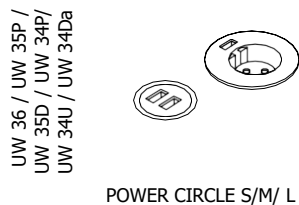

POWER CIRCLE S/M/ L

Accessoires complémentaires

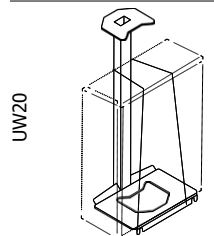

SUPPORT ORDINATEUR

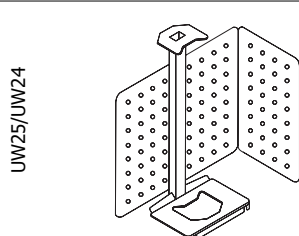

SUPPORT ORDINATEUR AVEC PROTECTION PERFORÉE

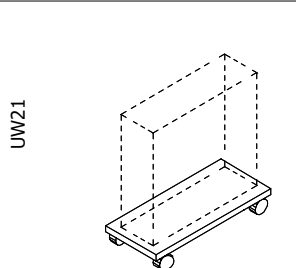

SUPPORT ORDINATEUR SUR ROULETTES

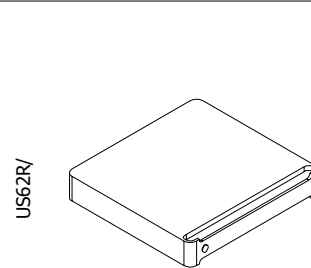

TIROIR SOUS-BUREAU

Mélamine

① STANDARD



② TREND

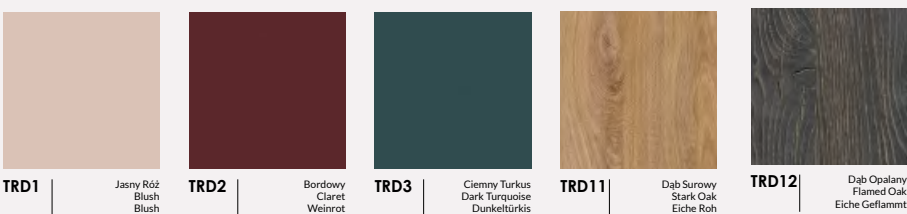

Métaux

① STANDARD



② TREND

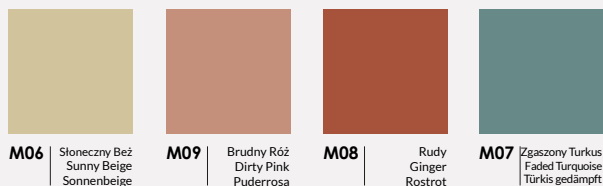

Tissus

100% Polyester
100.000 Martindale cycles

① CALDO
Select by Lech

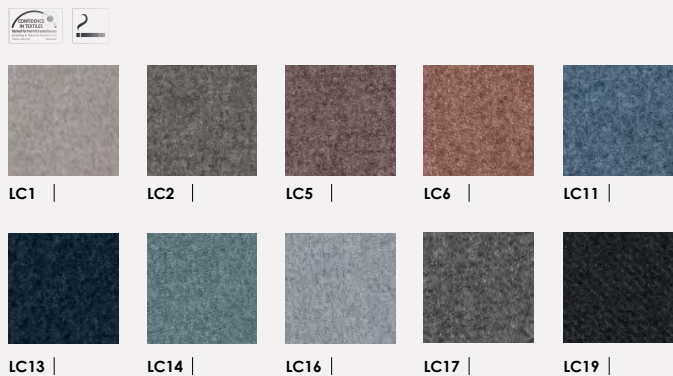

95% Virgin Wool, 5% Poliamid
100.000 Martindale cycles

② SYNERGY
Camira



100% Recycled Polyester
67.000 Martindale cycles

① TERRA
Select by Lech

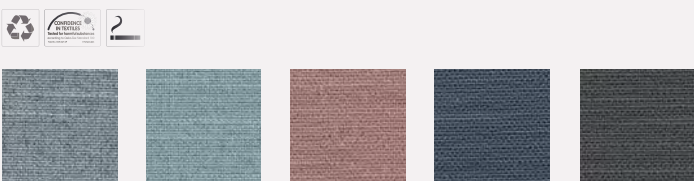

Vous pouvez trouver tous nos documents actuels en ligne

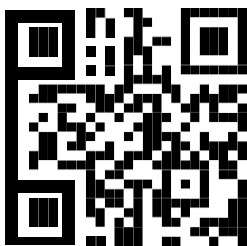

Visitez notre site web
maro.pl

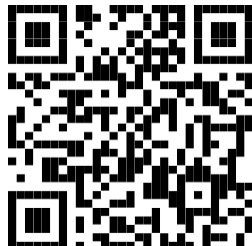

Trouvez des photos et des vidéos de haute qualité à inclure dans vos documents
maro.cloud/photo

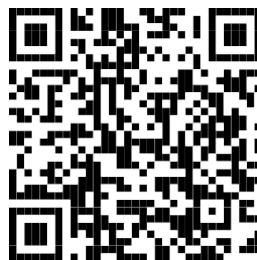

Trouver des schémas et des catalogues
maro.pl/webpage/download.html



Commander des meubles en ligne - zone B2B
shop.maro.pl



Fabryka Mebli Biurowych MARO Sp. z o.
o. PL 62-052 Komorniki, ul. Fabianowska
100

+48 61 890 00 00

maro@maro.pl

MARO.pl

Suivez l'actualité et rejoignez la communauté MARO

 [@maroofficefurniture](https://www.linkedin.com/company/maroofficefurniture)

 [@maroofficefurniture](https://www.facebook.com/maroofficefurniture)

 [@maroofficefurniture](https://www.instagram.com/maroofficefurniture)

 [@maroofficefurniture](https://www.youtube.com/maroofficefurniture)

Veillez envoyer vos commandes d'imprimés et d'échantillons de couleurs à marketing@maro.pl

Les illustrations présentées dans ce document ont un but purement illustratif et ne constituent aucune forme de contrat ou de garantie - en particulier les couleurs présentées et les surfaces de mobilier utilisées par Fabryka Mebli Biurowych MARO sp. z o.o. Pour toute information concernant les fonctions et les configurations, veuillez contacter Fabryka Mebli Biurowych MARO sp. z o.o.

Toutes les informations présentées, notamment les photographies, les spécifications, les descriptions, les schémas ou les paramètres techniques, ne constituent pas une offre au sens du Code civil et ne sont pas contraignantes et peuvent faire l'objet de modifications sans préavis.

Fabryka Mebli Biurowych MARO sp. z o.o. se réserve le droit d'apporter des modifications aux produits présentés. Les illustrations présentées peuvent montrer des configurations d'option. La définition contraignante du prix, de l'équipement et des spécifications est contenue dans le Contrat de vente. Nous nous réservons le droit d'apporter des modifications et de faire des erreurs. Toutes les informations contenues dans cette liste de prix sont correctes au moment de la publication/soumission à l'impression. Les prix ci-dessus ne comprennent pas la TVA.

Les conditions générales de vente et les conditions générales de garantie et de réclamation font partie intégrante des contrats de vente.

La liste de prix est valable à partir du 01.03.2022 jusqu'à nouvel ordre.